

FIRESTORM[®]
HIGH PERFORMANCE TOOLS

OUTILS À HAUT RENDEMENT
HERRAMIENTAS DE ALTO RENDIMIENTO

BY **BLACK & DECKER**

Narrow Crown Stapler

INSTRUCTION MANUAL



Catalog Number FSNS100

**BEFORE RETURNING THIS PRODUCT
FOR ANY REASON PLEASE CALL**

1-800-544-6986

**IF YOU SHOULD EXPERIENCE A PROBLEM
WITH YOUR BLACK & DECKER PRODUCT,
CALL 1-800-544-6986**

IN MOST CASES, A **BLACK & DECKER** REPRESENTATIVE CAN RESOLVE YOUR PROBLEM OVER
THE PHONE. IF YOU HAVE A SUGGESTION OR COMMENT, GIVE US A CALL. YOUR FEEDBACK IS

VITAL TO BLACK & DECKER.

SAVE THIS MANUAL FOR FUTURE REFERENCE.

VEA EL ESPAÑOL EN LA CONTRAPORTADA.

INSTRUCTIVO DE OPERACIÓN, CENTROS DE SERVICIO
Y PÓLIZA DE GARANTÍA. **ADVERTENCIA:** LEASE ESTE
INSTRUCTIVO ANTES DE USAR EL PRODUCTO.

Cat. # FSNS100
DEC '05

Form # 639224-00
Copyright © 2005 Black & Decker

Printed in China

SAFETY GUIDELINES / DEFINITIONS

⚠ WARNING: Read and understand all instructions. Failure to follow all instructions listed below, may result in electric shock, fire and/or serious personal injury. The symbols below are used to help you recognize this information.

⚠ DANGER indicates an imminently hazardous situation which, if not avoided, will result in death or serious injury.

⚠ WARNING indicates a potentially hazardous situation which, if not avoided, could result in death or serious injury.

⚠ CAUTION indicates a potentially hazardous situation which, if not avoided, may result in minor or moderate injury.

CAUTION used without the safety alert symbol indicates potentially hazardous situation which, if not avoided, may result in property damage.

SAVE THESE INSTRUCTIONS

⚠ WARNING Read and understand all warnings and operating instructions before using any tool or equipment. When using tools or equipment, basic safety precautions should always be followed to reduce the risk of personal injury. Improper operation, maintenance or modification of tools or equipment could result in serious injury and property damage. There are certain applications for which tools and equipment are designed. Black & Decker strongly recommends that this product NOT be modified and/or used for any application other than for which it was designed.

GENERAL SAFETY RULES

- **Read and understand tool labels and manual.** Failure to follow warnings could result in **DEATH** or **SERIOUS INJURY**. (Fig. 1)

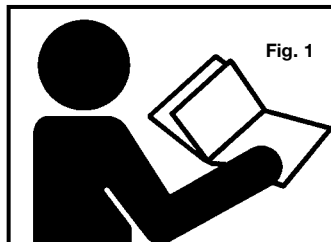

- **Operator and others in work area MUST wear safety glasses with side shields.** These safety glasses must conform to ANSI Z87.1 requirements (approved glasses have "Z87" printed or stamped on them). (Fig. 2)

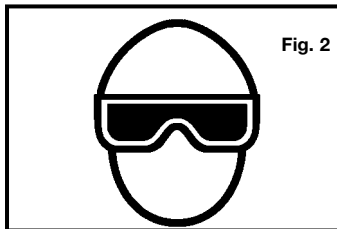

- **Keep fingers AWAY from trigger when not driving fasteners to avoid accidental firing.** Never carry tool with finger on trigger. In "contact actuation mode", tool will fire a fastener if tool is bumped.
- **Choice of triggering method is important.** Check manual for triggering options. See "Using the Tool" section of this manual.

- **Never point tool at yourself or others in work area.** Serious injury or death may occur if the tool is activated. (Fig. 3)

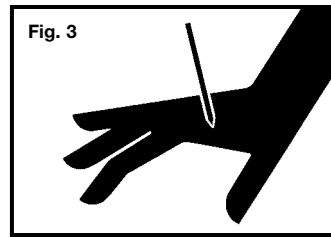

- **Never use oxygen or other bottled gasses.** Explosion will occur. Never use combustible gases or any other reactive gas as a power source for this tool: explosion and serious personal injury will result. (Fig. 4)

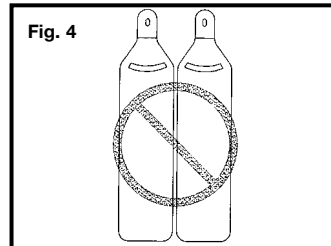

- **Wear ear protection** to safe-guard against possible hearing loss. Ear protection equipment must conform to ANSI S3.19 requirements. (Fig. 5)

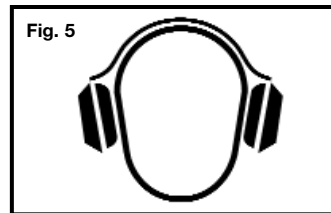

- **Use clean, dry, regulated,** com-pressed air at 70 to 120 PSI, (4.8 to 8.3 BAR). (Fig. 6)

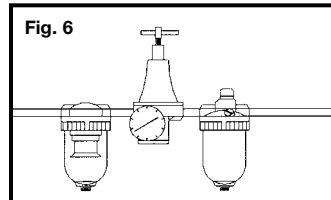

- **Do not connect tool** to pressure which potentially exceeds 200 PSI (13.7 BAR).
- **All air line components (hoses, connectors, filters, regulators, etc.)** must be rated for a maximum working pressure of at least 150 PSI (10.3 BAR) or 150% of the maximum system pressure, which ever is greater.
- **Connect tool to air supply hose** with a coupling that automatically removes all pressure from the tool when the coupling is disconnected. (Fig. 7).
- **Disconnect tool from air supply hose** before doing tool maintenance, clearing a jammed fastener, leaving work area, moving tool to another location, or handing the tool to another person. (Fig. 7)
- **Never use a tool** that is leaking air, has missing or damaged parts, or requires repair. Make sure all screws and caps are securely tightened. (Fig. 8).
- **Never use tool if safety, trigger or springs** are inoperable, missing or damaged. Do not alter or remove safety, trigger, or springs. Make daily inspections for free movement of trigger and safety mechanism. (Fig. 8)

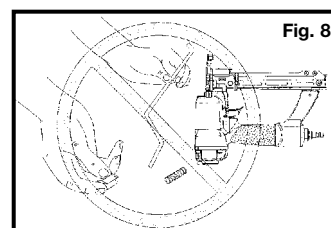
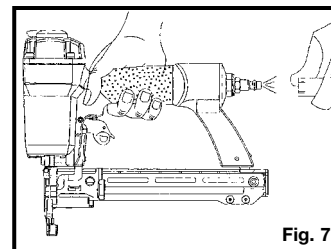

- **Do not use tool without safety warning label.** If label is missing, damaged or unreadable, contact **1-800-544-6986** for a replacement. (Fig. 9)
- **Only use parts, fasteners and accessories approved by Black and Decker.**

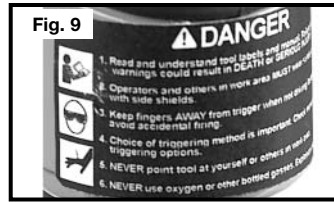

- **Connect tool to air supply before loading fasteners,** to prevent a fastener from being fired during connection. The tool driving mechanism may cycle when tool is connected to the air supply. (Fig. 10)

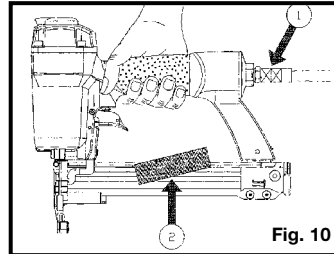

- **Always assume the tool contains fasteners.** No horseplay. Respect the tool as a working implement. (Fig. 11)

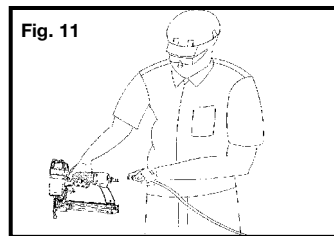

- **Operator and bystanders should wear hard hats** to safeguard against possible injuries. (Fig. 12)

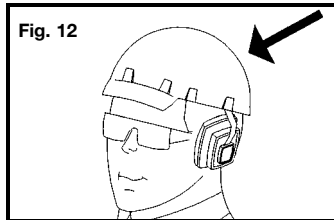

- **Do not load fasteners with trigger or safety depressed,** to prevent unintentional firing of a fastener. (Fig. 13)

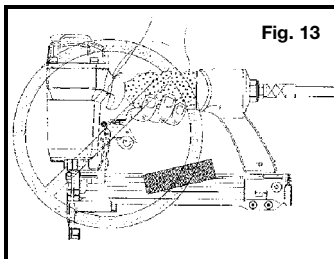

- **Remove finger from trigger** when not driving fasteners. Never carry tool with finger on trigger. In "Contact Actuation Mode" tool will fire a fastener if safety is bumped while trigger is depressed. (Fig. 14)

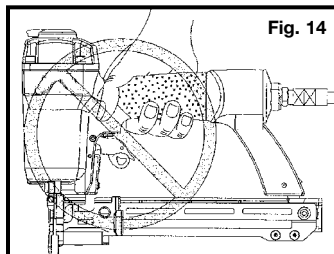

- **Do not overreach.** Keep proper footing and balance at all times when using or handling the tool.
- **Fire fasteners into work surface only:** never into materials too hard to penetrate. (Fig. 15)
- **Grip tool firmly to maintain control while allowing tool to recoil away from work surface as fastener is driven.** In “Contact Actuation Mode” if safety element is allowed to re-contact work surface before trigger is released an unwanted fastener will be fired.
- **Do not drive fasteners on top of other fasteners,** or with the tool at too steep an angle: the fasteners can ricochet causing personal injury. (Fig. 15)
- **Do not drive fasteners close to the edge of the workpiece.** The workpiece is likely to split allowing the fastener to fly free or ricochet causing personal injury. (Fig. 16)
- **FOR TOOLS USED IN CONTACT ACTUATION MODE, Do not use on scaffoldings or ladders** or for tasks in which changing location involves the use of scaffoldings, stairs, ladders, and the like. Do not use for specific tasks such as closing boxes or crates or fitting transportation safety systems on vehicles and wagons. (Fig. 17)
- **Keep bystanders, children, and visitors away while operating a power tool.** Distractions can cause you to lose control.
- **Make sure hose is free of obstructions or snags.** Entangled or snarled hoses can cause loss of balance or footing.
- **Always keep fingers clear of nail track of magazine to prevent injury from inadvertent release of the pusher.** (Fig. 18)
- **Refer to the Maintenance section for detailed information on the proper maintenance of the tool.**
- **Always operate the tool in a clean, lighted area.** Be sure the work surface is clear of any debris and be careful not to lose footing when working in elevated environments such as rooftops.
- **Do not use tool in the presence of flammable dust, gases or fumes.** The tool may produce a spark that could ignite gases causing a fire. Driving a nail into another nail may also cause a spark. (Fig. 19)

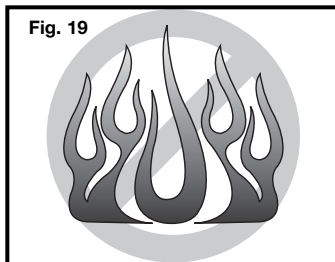
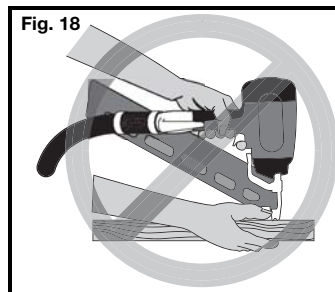
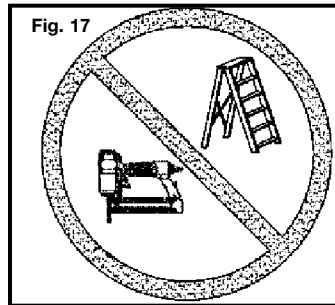
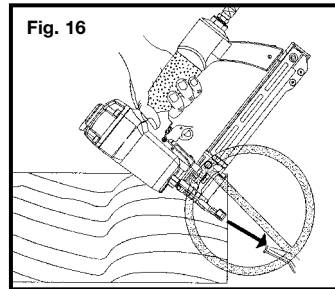
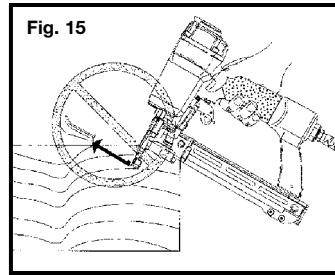

- **Be aware of material thickness when using the nailer.** A protruding nail may cause injury.
- **Be aware that when the tool is being utilized at pressures on the high end of its operating range, nails can be driven completely through thin or very soft work material.** Make sure the pressure in the compressor is set so that nails are set into the material and not pushed completely through. (Fig. 20)
- **Do not drive nails blindly into walls, floors or other work areas.** Fasteners driven into live electrical wires, plumbing, or other types of obstructions can result in injury. (Fig. 21)
- **Stay alert, watch what you are doing and use common sense when operating a power tool. Do not use tool while tired or under the influence of drugs, alcohol, or medication.** A moment of inattention while operating power tools may result in serious personal injury.

▲WARNING: Use of this product will expose you to chemicals known to the State of California to cause cancer, birth defects and other reproductive harm. **Avoid inhaling vapors and dust, and wash hands after using.**

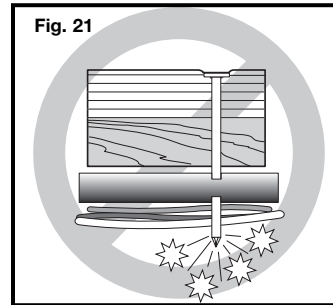
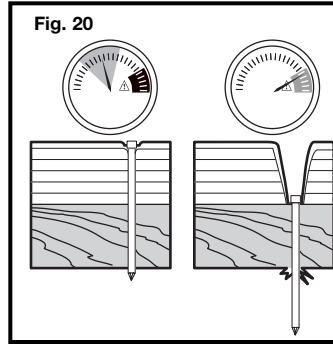

FUNCTIONAL DESCRIPTION

The FSNS100 Stapler is designed to install 18 ga. narrow crown staples of various lengths from 3/8" to 1" long. Narrow crown staples are loaded into the magazine from the top.

POWER SOURCE

This tool is designed to operate on clean, dry, compressed air at regulated pressures between 70 and 120 PSI (Pounds per Square Inch)(4.8 to 8.3 BAR). The preferred system would include a filter, a pressure regulator, and an automatic oiler located as close to the tool as possible, within 15 ft/4.6 m is ideal.

All compressed air contains moisture and other contaminants that are detrimental to internal components of the tool. An air line filter will remove most of these contaminants and significantly prolong the life of the tool. If an in-line oiler is not available: place five or six drops of air tool oil into the tool's air inlet on a daily basis.

The tool is equipped with a 1/4" male "quick connector". The tool must always be connected to the air supply with a coupling such that all pressure is removed from the tool when the coupling is disconnected.

PREPARING THE TOOL

▲ CAUTION Keep tool pointed in a safe direction when loading nails.

▲ CAUTION Never load nails with the contact trip or trigger activated.

1. After reading and understanding this entire manual, connect tool to air supply. (Fig. 22)
2. Depress latch and slide magazine cover open. (Fig. 23)
3. Insert a strip of approved fasteners. (Fig. 24) Orient fasteners with points down in the magazine.
4. Push magazine cover closed. (Fig. 25)
5. Observe the low fastener indicator (A) Fig. 26 and reload as needed.
6. Adjust directional exhaust deflector (A) Fig. 27, so that the exhaust air or debris will be directed away from the operator. Grasp the deflector and rotate it to the desired position for the current application.

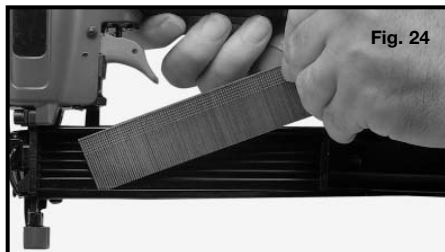
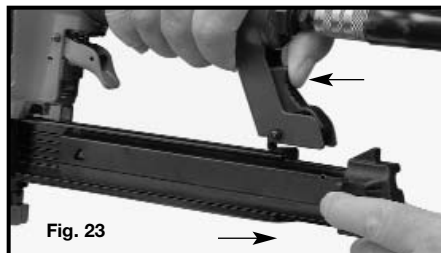

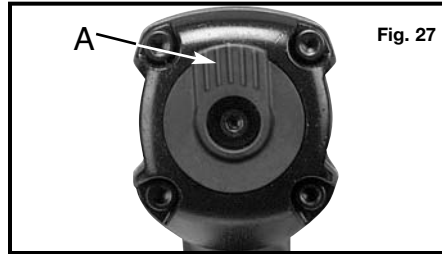
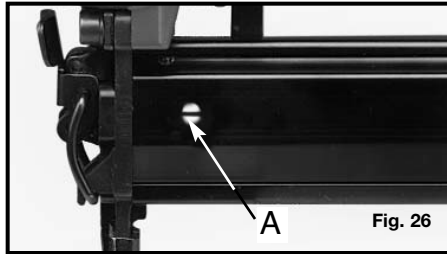

OPERATING INSTRUCTIONS

USING THE TOOL

Complete all steps of PREPARING THE TOOL before using the tool.

This tool is shipped from the factory with a “single sequential actuation” trigger. **To fire, grip the tool firmly to maintain control, position nose of tool onto work surface, push the tool firmly against work surface to depress safety (S) Fig. 28, and squeeze trigger to fire a nail.** Allow tool to recoil away from work surface as nail is driven. This “single sequential actuation” method provides the most accurate fastener placement.

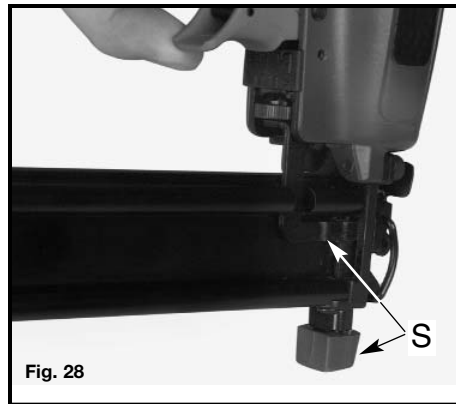

⚠ WARNING Disconnect tool from air supply before performing maintenance, clearing a jammed fastener, leaving work area, moving tool to another location, or handing the tool to another person.

Clean and inspect tool daily. Carefully check for proper operation of trigger and safety mechanism. **Do Not** use the tool unless both the trigger and the safety mechanism are functional, or if the tool is leaking air or needs any other repair.

The depth to which a nail is driven is controlled by the depth adjustment knob (A) Fig. 29. The depth of drive is factory adjusted to a nominal setting. Test fire a fastener and check depth. If a change is desired, rotate the adjustment knob (A) Fig. 29. The adjustment knob has detents every $\frac{1}{4}$ turn. Rotate the knob (A) Fig. 29 clockwise to increase the depth of drive, rotate the knob counterclockwise to decrease the depth of drive. Test fire another fastener and check depth. Repeat as necessary to achieve desired results. The amount of air pressure required will vary depending on the size of the fastener and the material being fastened. Experiment with the air pressure setting to determine the lowest setting that will consistently perform the job at hand. Air pressure in excess of that required can cause premature wear and/or damage to the tool.

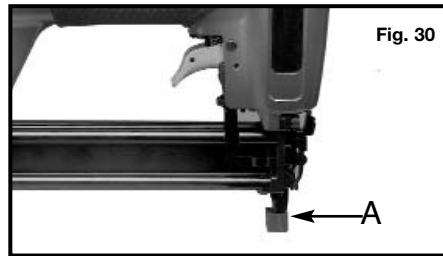
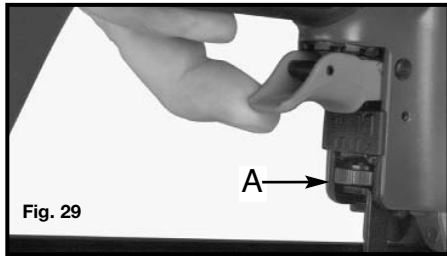

RUBBER NOSE CUSHION

A rubber nose cushion (A) Fig. 30 is provided to reduce marring of the work surface. The rubber cushion can be removed, and stored inside the magazine (B) Fig. 31 when it is not required.

⚠ WARNING Disconnect tool from air supply before removing or re-installing rubber cushion.

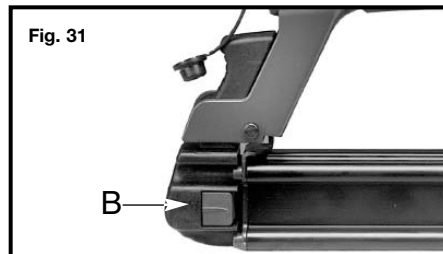

CLEARING A JAMMED FASTENER

⚠ WARNING Disconnect tool from air supply.

1. Open magazine and remove remaining fasteners. (Fig. 32 and Fig. 33)
 - ⚠ WARNING** Remove fasteners from tool before opening the fastener guide plate. Fasteners are under pressure and may shoot out of magazine which could cause injury.
2. Open the quick release latch and the fastener guide plate. (Fig. 34)
3. Remove the jammed fastener. (Fig. 35)
4. Close the fastener guide plate, and the quick release latch.

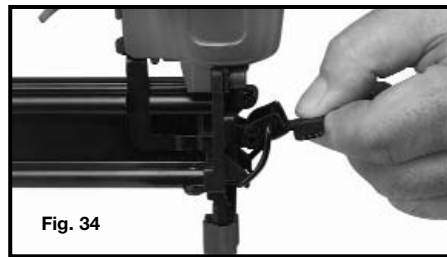
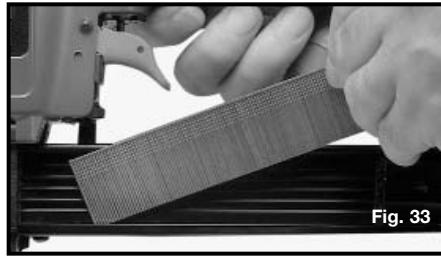

MAINTENANCE

CLEAN AND INSPECT DAILY

⚠ WARNING Disconnect tool from air supply before cleaning and inspection. Correct all problems before placing the tool back in use.

Wipe tool clean and inspect for wear or damage. Use non-flammable cleaning solutions to wipe exterior of tool only if necessary. DO NOT SOAK tool with cleaning solutions. Such solutions can damage internal parts.

Inspect trigger and safety mechanism to assure system is complete and functional: no loose or missing parts, no binding or sticking parts.

Keep all screws tight. Loose screws can cause personal injury or damage tool.

If tool is used without an in-line oiler: place five or six drops of air tool oil into the tool's air inlet on a daily basis.

IMPORTANT: To assure product SAFETY and RELIABILITY, repairs, maintenance and adjustment (other than those listed in this manual) should be performed by authorized service centers or other qualified service organizations, always using identical replacement parts.

TROUBLESHOOTING

▲WARNING Disconnect tool from air supply before performing any Service Procedure.

SYMPTOM	PROBLEMS	SOLUTIONS
1. Air leak near top of tool or in trigger area.	Loose screws. Worn or damaged o-rings or seals.	Tighten screws. B&D service for overhaul.
2. Tool does nothing or operates sluggishly.	Inadequate air supply. Inadequate lubrication. Worn or damaged o-rings or seals.	Verify adequate air supply. Put 5 or 6 drops of oil into air inlet. B&D service for overhaul.
3. Air leak near bottom of tool.	Loose screws. Worn or damaged o-rings or bumper.	Tighten screws. B&D service for overhaul.
4. Tool jams frequently.	Incorrect fasteners. Damaged fasteners. Magazine or nose screws loose. Magazine is dirty. Driver is worn or damaged.	Verify approved fasteners of correct size. Replace w/undamaged fasteners. Tighten screws. Clean magazine. B&D service for driver maintenance.
5. Other.		Contact a Black & Decker Service Facility.

ACCESSORIES

Recommended accessories for use with your tool are available from your local retailer.

▲WARNING The use of any accessory not recommended for use with this tool could be hazardous.

SERVICE INFORMATION

Black & Decker offers a full network of company-owned and authorized service locations throughout North America. All Black & Decker Service Centers are staffed with trained personnel to provide customers with efficient and reliable power tool service.

Whether you need technical advice, repair, or genuine factory replacement parts, contact the Black & Decker location nearest you.

To find your local service location, refer to the yellow page directory under "Tools—Electric" or call: **1-800-544-6986**.

FULL TWO-YEAR HOME USE WARRANTY

Black & Decker (U.S.) Inc. warrants this product for two years against any defects in material or workmanship. The defective product will be replaced or repaired at no charge in either of two ways.

The first, which will result in exchanges only, is to return the product to the retailer from whom it was purchased (provided that the store is a participating retailer). Returns should be made within the time period of the retailer's policy for exchanges (usually 30 to 90 days after the sale). Proof of purchase may be required. Please check with the retailer for their specific return policy regarding returns that are beyond the time set for exchanges.

The second option is to take or send the product (prepaid) to a Black & Decker owned or authorized Service Center for repair or replacement at our option. Proof of purchase may be required. Black & Decker owned and authorized Service Centers are listed under "Tools-Electric" in the yellow pages of the phone directory.

This warranty does not apply to accessories. This warranty gives you specific legal rights and you may have

other rights which vary from state to state and province to province. Should you have any questions, contact the manager of your nearest Black & Decker Service Center. This product is not intended for commercial use.

Free Warning Label Replacement: If your warning labels become illegible or are missing, call **1-800-544-6986** for a free replacement.

Black & Decker (U.S.) Inc.,
701 E. Joppa Rd.
Towson, MD 21286 U.S.A.

See "Tools-Electric"
- Yellow Pages -
for Service & Sales



AVANT DE RETOURNER CE PRODUIT POUR QUELQUE RAISON QUI SOIT, VEUILLEZ APPELER AU 1 800 544-6986

LIGNES DIRECTRICES EN MATIÈRE DE SÉCURITÉ / DÉFINITIONS

⚠ AVERTISSEMENT : Assurez-vous de lire et de comprendre toutes les directives. Négliger de suivre les instructions énumérées ci-dessous pourrait être la cause d'un choc électrique, d'un incendie ou d'une blessure corporelle grave. Les symboles ci-dessous servent à vous aider à reconnaître cette information. .

⚠ DANGER indique une situation dangereuse imminente qui, si elle n'est pas évitée, causera la mort ou des graves blessures.

⚠ AVERTISSEMENT indique une situation potentiellement dangereuse qui, si elle n'est pas évitée, pourrait causer la mort ou de graves blessures.

⚠ ATTENTION indique une situation potentiellement dangereuse qui, si elle n'est pas évitée, pourrait causer des blessures mineures ou modérées.

ATTENTION utilisé sans le symbole d'alerte à la sécurité indique une situation potentiellement dangereuse qui, si elle n'est pas évitée, peut résulter en des dommages à la propriété.

CONSERVEZ CES DIRECTIVES

⚠ AVERTISSEMENT Lisez et comprenez tous les avertissements et directives d'utilisation avant d'utiliser un outil ou un équipement. Lorsque vous utilisez des outils ou un équipement, des précautions de base en matière de sécurité doivent être suivies afin de réduire le risque de blessure personnelle. Un fonctionnement, un entretien ou une modification inappropriés des outils ou de l'équipement pourraient résulter en de graves blessures ou en des dommages à la propriété. Certaines applications sont conçues pour des outils et de l'équipement spécifiques. Black & Decker recommande fortement NE PAS modifier ce produit ou de NE PAS l'utiliser pour une application autre que celle pour laquelle il a été conçu.

RÈGLES GÉNÉRALES DE SÉCURITÉ

- **Lisez et comprenez les étiquettes sur l'outil ainsi que son manuel.** La non-observation des avertissements pourrait résulter en la MORT ou en de **SÉRIEUSES BLESSURES**. (Fig. 1)
- **L'opérateur et les autres personnes oeuvrant dans la zone de travail DOIVENT porter des lunettes de sécurité munies de protecteurs latéraux.** Ces lunettes de sécurité doivent être conformes à la norme ANSI Z87.1 (les lunettes approuvées portent l'inscription imprimée ou estampillée « Z87 »). (Fig. 2)
- **Gardez vos doigts ÉLOIGNÉS du déclencheur lorsque vous n'utilisez pas les attaches afin d'éviter un allumage accidentel.** Ne portez jamais un outil en ayant un doigt sur le déclencheur. En « mode d'activation », un outil tire une attache si l'outil est frappé.
- **Le choix de la méthode de déclenchement est important.** Consultez le manuel pour connaître les options de déclenchement. Voir la section « Utilisation de l'outil » dans le présent manuel.

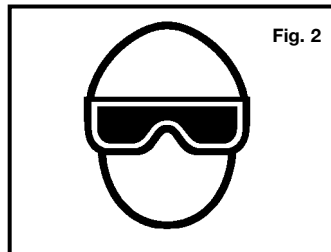
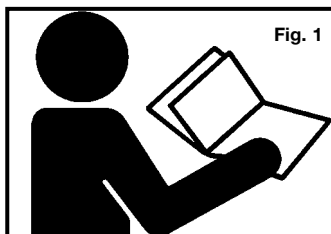

- **Ne pointez jamais l'outil sur vous-même ou sur d'autres personnes dans la zone de travail.** De graves blessures, voire la mort peuvent survenir si l'outil est activé. (Fig. 3)
- **N'utilisez jamais d'oxygène ou d'autres gaz en bouteille.** Une explosion risque de se produire. N'utilisez jamais de gaz combustible ou tout autre type de gaz réactif comme source d'énergie pour cet outil : une explosion et de graves blessures corporelles risquent de se produire. (Fig. 4)
- **Portez un dispositif de protection des oreilles** pour vous protéger contre une perte auditive. Le dispositif de protection des oreilles doit être conforme aux normes ANSI S3.19. (Fig. 5)
- **Utilisez de l'air comprimé propre, sec, contrôlé à 4,8 à 8,3 bar (70 à 120 psi).** (Fig. 6)
- **Ne branchez pas l'outil** à une pression pouvant dépasser 13,7 bar (200 psi).
- **Tous les composants de conduite d'air (tuyaux, connecteurs, filtres, régulateurs, etc.)** doivent être classés par valeur nominale pour obtenir une pression de fonctionnement maximale d'au moins 10,3 bar (150 psi) ou 150 % de la pression maximale du système, selon la plus élevée des deux.
- **Branchez l'outil au tuyau d'alimentation d'air** avec un accouplement qui élimine automatiquement toute la pression de l'outil lorsque l'accouplement est débranché. (Fig. 7)
- **Débranchez l'outil du tuyau d'alimentation d'air** avant d'effectuer l'entretien de l'outil ou de résoudre un problème de blocage d'attache, de laisser la zone de travail, de déplacer l'outil dans un autre endroit ou de donner l'outil à une autre personne. (Fig. 7)
- **N'utilisez jamais un outil** qui laisse échapper de l'air, a des pièces manquantes ou endommagées ou qui a besoin d'être réparé. Assurez-vous que toutes les vis et tous les bouchons sont bien serrés. (Fig. 8)
- **N'utilisez jamais l'outil si le dispositif de sécurité, le déclencheur ou les ressorts** ne fonctionnent pas, sont manquants ou endommagés. Ne modifiez pas ou n'enlevez pas le dispositif de sécurité, le déclencheur ou les ressorts. Faites des inspections quotidiennes pour vous assurer qu'il y a libre mouvement du déclencheur et du mécanisme de sécurité. (Fig. 8)

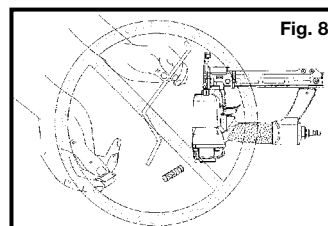
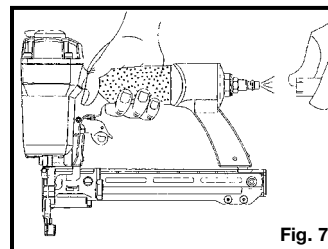
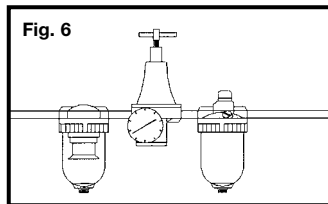
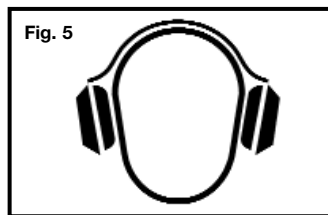
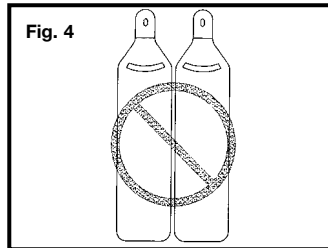
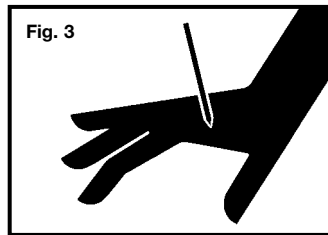

- **N'utilisez pas l'outil s'il n'a pas d'étiquette de sécurité.** Si l'étiquette est manquante, endommagée ou illisible, appelez au **1 800 544-6986** pour en recevoir une de remplacement. (Fig. 9)

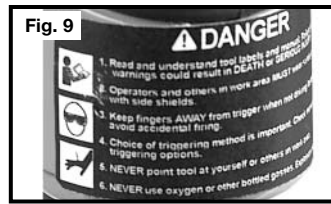

- **N'utilisez que les pièces, les attaches et les accessoires** approuvés par Black & Decker.
- **Branchez l'outil à l'alimentation d'air avant** de charger les attaches afin de prévenir qu'une attache soit tirée au cours du branchement. Le mécanisme d'entraînement de l'outil peut être mis en cycle lorsque l'outil est branché à l'alimentation d'air. (Fig. 10)

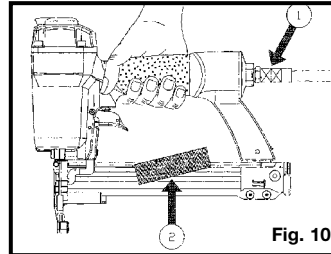

- **Prenez toujours pour acquis que l'outil contient des attaches.** Pas de bousculades. Traitez l'outil comme un outil de travail. (Fig. 11)

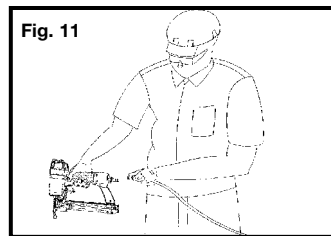

- **L'opérateur et les personnes avoisinantes doivent porter un casque de protection** pour se protéger contre des blessures possibles. (Fig. 12)

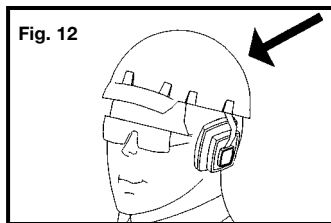

- **Ne chargez pas les attaches** en enfonçant le déclencheur ou le mécanisme de sécurité pour empêcher qu'une attache soit tirée par inadvertance. (Fig. 13)

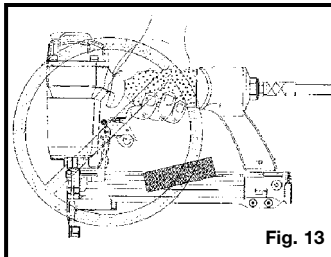

- **Enlevez votre doigt du déclencheur** lorsque les attaches ne sont pas utilisées. Ne portez jamais un outil en ayant un doigt sur le déclencheur. En « mode d'activation », l'outil tire une attache si le mécanisme de sécurité est frappé pendant que le déclencheur est enfoncé. (Fig. 14)

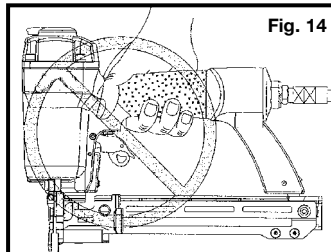

- **Ne tendez pas trop les bras.** Soyez en équilibre en tout temps lorsque vous utilisez ou manipulez l'outil.
- **Tirez les attaches dans la surface de travail seulement :** jamais dans des matériaux trop durs à pénétrer. (Fig. 15)
- **Agrippez l'outil fermement pour garder le contrôle tout en lui permettant de reculer hors de la surface de travail lorsque l'attache est utilisée.** En « mode d'activation », si l'élément de sécurité peut entrer à nouveau en contact avec la surface de travail avant que le déclencheur soit relâché, une attache non désirée sera tirée.
- **Ne mettez pas d'attaches par-dessus d'autres attaches,** ou ne mettez pas l'outil dans un angle trop penché : les attaches peuvent faire un ricochet causant des blessures personnelles. (Fig. 15)
- **N'utilisez pas d'attaches près du bord de la pièce à travailler.** La pièce risque de se fendre, ce qui permettrait à l'attache d'être lancée ou de faire un ricochet et de causer des blessures personnelles. (Fig. 16)
- **POUR LES OUTILS UTILISÉS EN MODE D'ACTIVATION, ne les utilisez pas sur des échafaudages ou des échelles** ou pour des tâches pour lesquelles un changement d'emplacement implique l'utilisation d'échafaudages, d'escaliers, d'échelles et autres. Ne les utilisez pas pour des tâches spécifiques comme la fermeture de boîtes ou de caisses ou pour mettre les systèmes de sécurité de transport sur des véhicules ou des remorques. (Fig. 17)
- **Éloignez les curieux, les enfants et les visiteurs lorsque vous utilisez un outil électrique.** Une distraction pourrait vous en faire perdre la maîtrise.
- **Assurez-vous que le tuyau n'est pas obstrué ou décroché.** Des tuyaux enchevêtrés ou bouclés peuvent vous faire perdre l'équilibre.
- **Gardez toujours vos doigts loin de l'alignement du chargeur pour empêcher un déclenchement par inadvertance du poussoir.** (Fig. 18)
- **Reportez-vous à la section Entretien pour obtenir de plus amples renseignements sur l'entretien approprié de l'outil.**
- **Faites toujours fonctionner l'outil dans un endroit propre et éclairé.** Assurez-vous que la surface de travail ne présente aucun débris et assurez-vous de rester en équilibre lorsque vous travaillez en hauteur comme sur des toits.

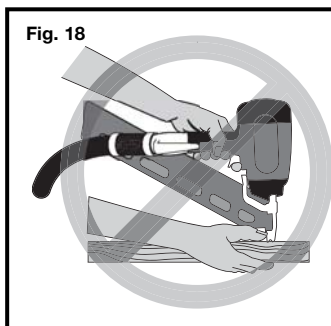
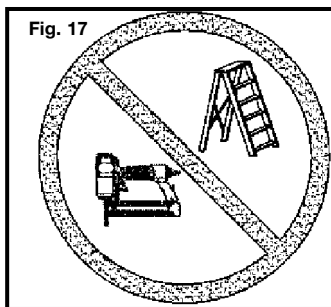
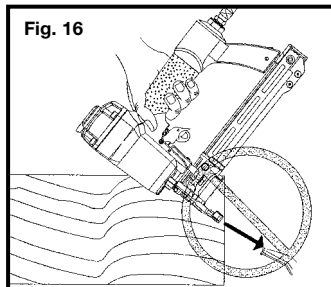
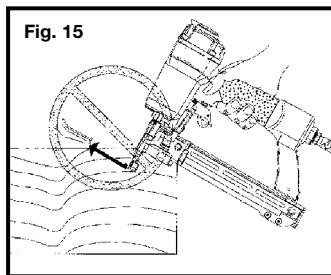

- **N'utilisez pas d'outil en présence de poussière, de gaz ou d'émanations inflammables.** L'outil peut produire une étincelle qui pourrait allumer les gaz et causer un incendie. Placer un clou dans un autre clou peut aussi causer une étincelle. (Fig. 19)
- **Informez-vous de l'épaisseur du matériau lorsque vous utilisez un marteau cloueur.** Un clou en saillie peut causer des blessures.
- **Soyez conscient que lorsque l'outil est utilisé à des pressions du côté élevé de sa gamme de fonctionnement, les clous peuvent passer complètement à travers un matériau mince ou très souple.** Assurez-vous que la pression dans le compresseur est réglée de façon à ce que les clous soient fixés dans le matériau et non poussés entièrement dans celui-ci. (Fig. 20)
- **N'insérez pas les clous n'importe où dans les murs, les planchers et autres zones de travail.** Les attaches insérées dans des lignes sous tension, de la plomberie ou autres types d'obstructions peuvent causer des blessures. (Fig. 21)
- **Soyez vigilant, faites attention à ce que vous faites et faites preuve de jugement lorsque vous utilisez un outil électrique.** N'utilisez pas un outil lorsque vous êtes fatigué ou lorsque vous avez pris de la drogue, de l'alcool ou des médicaments. Un moment d'inattention, lorsque vous utilisez un outil électrique, peut se solder par des blessures sérieuses.

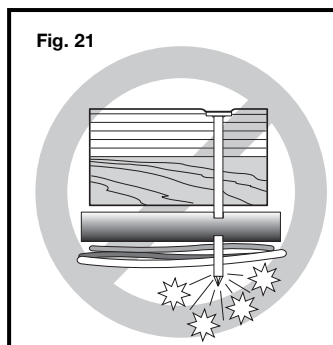
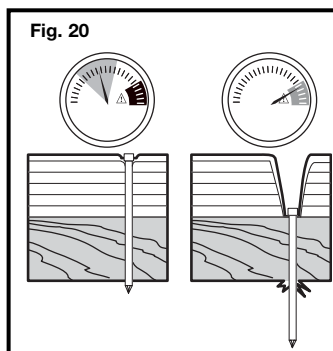
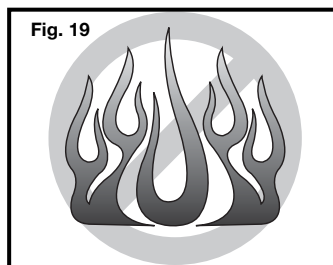

⚠AVERTISSEMENT : L'utilisation de ce produit vous expose à des substances chimiques reconnues dans l'État de Californie pour causer le cancer, des anomalies congénitales et d'autres troubles des systèmes reproductifs. **N'inhalez pas les vapeurs et la poussière, et lavez-vous les mains après l'utilisation.**

DESCRIPTION FONCTIONNELLE

L'agrafeuse FSNS100 est conçue pour poser des agrafes étroites de calibre 18 de diverses longueurs variant de 9,5 mm à 25,4 mm (3/8 po à 1 po). Les agrafes étroites sont insérées dans le chargeur par le haut.

SOURCE D'ALIMENTATION

Cet outil a été conçu pour fonctionner avec de l'air propre, sec et comprimé à des pressions contrôlées entre 4,8 et 8,3 bar (70 et 120 psi [livre par pouce carré]). Le système adéquat doit inclure un filtre, un régulateur de pression et une burette à huile qui se trouvent le plus près possible de l'outil que possible, préférablement à une distance de moins de 4,6 m (15 pi).

L'air comprimé contient de l'humidité et d'autres contaminants qui sont nuisibles pour les composants internes de l'outil. Un filtre de canalisation d'air enlève la plupart des contaminants et prolonge de façon significative la durée de vie de l'outil. Si une burette à huile en ligne n'est pas disponible : placez chaque jour cinq ou six gouttes d'huile pour outil pneumatique dans l'admission d'air de l'outil.

L'outil est équipé d'un « raccord rapide » mâle 1/4 po. L'outil doit toujours être branché à l'alimentation d'air avec un accouplement pour que toute la pression soit enlevée de l'outil lorsque l'accouplement est débranché.

PRÉPARATION DE L'OUTIL

⚠ ATTENTION Dirigez l'outil dans une direction sûre lorsque vous chargez les clous.

⚠ ATTENTION Ne chargez jamais les clous lorsque le dispositif de contact ou le déclencheur est activé.

1. Après avoir lu et compris le présent manuel, branchez l'outil à l'alimentation d'air. (Fig. 22)
2. Enfoncez le taquet et faites glisser la couverture du chargeur pour l'ouvrir. (Fig. 23)
3. Insérez une bande d'attaches approuvées. (Fig. 24) Dirigez les attaches en les pointant vers le bas dans le chargeur.
4. Poussez sur le couvercle du chargeur pour le fermer. (Fig. 25)
5. Observez le témoin de bas niveau d'attaches (A) Fig. 26 et rechargez au besoin.
6. Réglez le déflecteur d'échappement directionnel (A) Fig. 27, de façon à ce que l'air d'échappement ou les débris soient éloignés de l'opérateur. Empoignez le déflecteur et faites-le tourner à la position désirée pour l'application nécessaire.

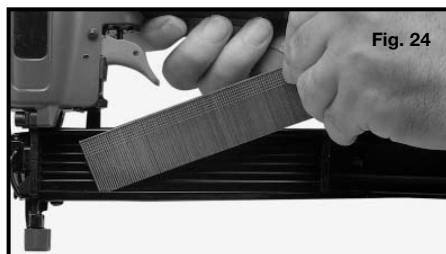
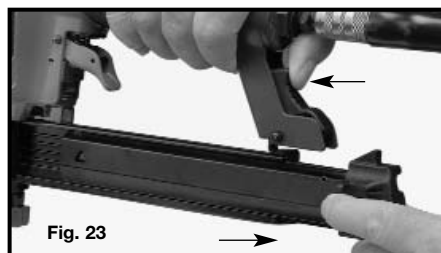

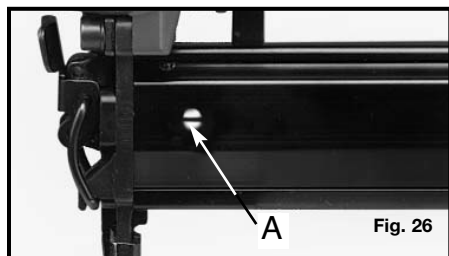

DIRECTIVES D'UTILISATION

UTILISATION DE L'OUTIL

Complétez toutes les étapes de la section PRÉPARATION DE L'OUTIL avant d'utiliser ce dernier.

Cet outil est expédié de l'usine avec un déclencheur « à activation séquentielle unique ». **Pour tirer, empoignez fermement l'outil pour garder le contrôle, positionnez le nez de l'outil sur la surface de travail, poussez l'outil fermement contre la surface de travail pour enfoncer le mécanisme de sécurité (S) Fig. 28, et resserrez le déclencheur pour tirer un clou. Laissez l'outil reculer pour s'éloigner de la surface de travail lorsque le clou est envoyé.** Cette méthode « d'activation séquentielle unique » fournit la mise en place de l'organe d'assemblage la plus précise.

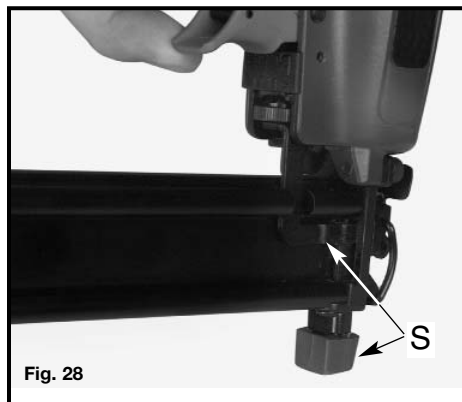

⚠ AVERTISSEMENT Débranchez l'outil de l'alimentation d'air avant d'effectuer l'entretien, de dégager une attache bloquée, de laisser la zone de travail, de déplacer l'outil dans un autre endroit ou de donner l'outil à une autre personne.

Nettoyez et inspectez l'outil chaque jour. Assurez-vous que le déclencheur et le mécanisme de sécurité fonctionnent correctement. **N'utilisez pas** l'outil à moins que le déclencheur et le mécanisme de sécurité soient fonctionnels, ou ne l'utilisez pas si l'outil laisse échapper l'air ou a besoin d'être réparé.

La profondeur à laquelle un clou est enfoncé est contrôlée par la poignée de réglage de profondeur (A) Fig. 29. La profondeur de l'entraînement est réglée en usine en fonction d'un réglage nominal. Faites un essai de tire avec une attache et vérifiez la profondeur. Si un changement est requis, tournez la poignée de réglage (A) Fig. 29. La poignée de réglage a une résistance d'encliquetage tous les quarts de tour. Tournez la poignée (A) Fig. 29 vers la droite pour accroître la profondeur de l'entraînement, tournez la poignée vers la gauche pour diminuer cette même profondeur. Faites un essai de tire d'attache et vérifiez la profondeur. Répétez au besoin pour obtenir les résultats désirés. La quantité de pression d'air varie selon la dimension de l'attache et le matériau qui est attaché. Faites des essais avec le réglage de la pression d'air afin de déterminer le réglage le plus bas qui puisse faire le travail nécessaire. La pression d'air en surplus de celle requise peut causer une usure prématurée ou des dommages à l'outil.

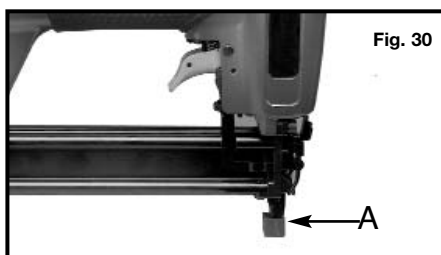
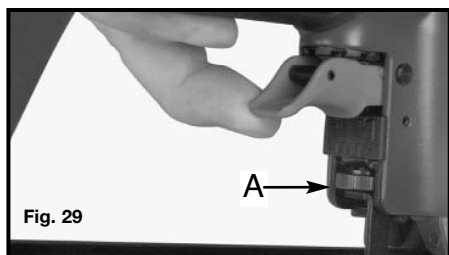

COUSSIN DE NEZ EN CAOUTCHOUC

Un coussin de nez en caoutchouc (A) Fig. 30 est fourni pour réduire le tachage de la surface de travail. Il est possible d'enlever le coussin en caoutchouc et de le garder dans le chargeur (B) Fig. 31 lorsqu'il n'est pas utilisé.

⚠ AVERTISSEMENT Débranchez l'outil de l'alimentation d'air avant d'enlever ou de remettre en place le coussin en caoutchouc.

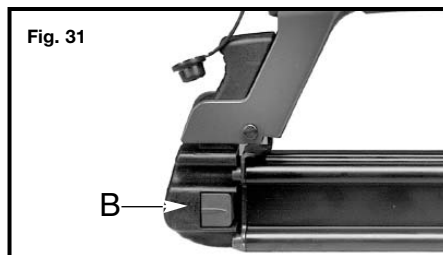

DÉGAGEMENT D'UNE ATTACHE BLOQUÉE

⚠ AVERTISSEMENT Débranchez l'outil de l'alimentation d'air.

1. Ouvrez le chargeur et enlevez les attaches qui restent. (Fig. 32 et Fig. 33)

⚠ AVERTISSEMENT Enlevez les attaches de l'outil avant d'ouvrir la plaque de guidage d'attaches. Les attaches sont sous pression et elles pourraient être tirées hors du chargeur, ce qui risque de causer des blessures.

2. Ouvrez le système de verrouillage rapide et la plaque de guidage d'attaches. (Fig. 34)
3. Enlevez l'attache bloquée. (Fig. 35)
4. Fermez la plaque de guidage d'attaches et le système de verrouillage rapide.

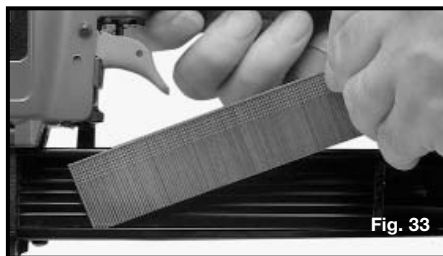

ENTRETIEN

INSPECTION ET NETTOYAGE QUOTIDIENS

▲ AVERTISSEMENT Débranchez l'outil de l'alimentation d'air avant son nettoyage et son inspection.

Corrigez tous les problèmes avant de remettre l'outil en service.

Essuyez l'outil et inspectez-le pour déceler toute trace d'usure ou de dommages. Utilisez des solutions nettoyantes ininflammables pour essuyer l'extérieur de l'outil seulement, au besoin. **NE TREMPEZ PAS** l'outil dans du détergent liquide. De tels produits peuvent endommager les pièces internes. Inspectez le déclencheur et le mécanisme de sécurité afin de vous assurer que le système est complet et fonctionnel : aucune pièce desserrée ou manquante, aucune pièce coincée ou collée.

Serrez toutes les vis. Les vis desserrées risquent de causer des blessures personnelles ou des dommages à l'outil.

Si l'outil est utilisé sans une burette à huile en ligne : placez chaque jour cinq ou six gouttes d'huile pour outil pneumatique dans l'admission d'air de l'outil.

IMPORTANT : Pour garantir la **SÉCURITÉ** et la **FIABILITÉ** du produit, les réparations, l'entretien et le réglage (autre que ceux énumérés dans ce manuel) doivent être réalisés par un centre de réparation autorisé ou tout autre centre de réparation professionnel, et les des pièces de rechange identiques doivent être utilisées.

DÉPANNAGE

▲ AVERTISSEMENT Débranchez l'outil de l'alimentation d'air avant d'effectuer une procédure de réparation.

SYMPTÔME	PROBLÈMES	SOLUTIONS
1. Fuite d'air près de la partie supérieure de l'outil ou dans la zone du déclencheur.	Vis desserrées. Joints toriques ou joints d'étanchéité usés ou endommagés.	Serrez les vis. Réparation B&D pour remise en état.
2. L'outil ne fonctionne pas ou fonctionne lentement.	Alimentation d'air inadéquate. Graissage inadéquat. Joints toriques ou joints d'étanchéité usés ou endommagés.	Vérifiez si l'alimentation d'air est adéquate. Ajoutez 5 ou 6 gouttes d'huile dans l'admission d'air. Réparation B&D pour remise en état.
3. Fuite d'air près du fond de l'outil.	Vis desserrées. Joints toriques ou amortisseur usés ou endommagés.	Serrez les vis. Réparation B&D pour remise en état.
4. L'outil se bloque souvent.	Mauvaises attaches. Attaches endommagées. Chargeur ou vis de nez desserrés. Chargeur sale. Entraînement usé ou endommagé.	Vérifiez si les attaches sont appropriées et de bonne dimension. Remplacez par des attaches intactes. Serrez les vis. Nettoyez le chargeur. Réparation B&D pour l'entretien de l'organe moteur.
5. Autre.		Communiquez avec le service d'entretien Black & Decker.

ACCESSOIRES

Les accessoires recommandés pour être utilisés avec votre outil sont disponibles chez votre détaillant local.

▲ AVERTISSEMENT L'utilisation de tout accessoire non recommandé avec cet outil pourrait s'avérer dangereuse.

INFORMATION SUR LES RÉPARATIONS

Black & Decker dispose d'un réseau complet de centres de service et de centres autorisés situés partout en Amérique du Nord. Tous les centres de service Black & Decker sont dotés de personnel qualifié en matière d'outillage électrique; ils sont donc en mesure d'offrir à leur clientèle un service efficace et fiable. Que vous ayez besoin d'un avis technique, d'une réparation ou de pièces de rechange authentiques installées en usine, communiquez avec l'établissement Black & Decker le plus près de chez vous. Pour trouver l'établissement de réparation de votre région, consultez le répertoire des pages jaunes à la rubrique « Outils électriques » ou composez le **1-800-544-6986**.

GARANTIE COMPLÈTE DE DEUX ANS POUR USAGE RÉSIDENTIEL

Black & Decker (É.-U.) Inc. garantit ce produit pour une durée de deux ans contre tout défaut de matériau ou de fabrication. Le produit défectueux sera remplacé ou réparé sans frais de l'une des deux façons suivantes :

La première façon consiste en un échange chez le détaillant où le produit a été acheté (à la condition que le magasin soit un détaillant participant).

Tout retour doit se faire durant la période correspondant à la politique d'échange du détaillant (habituellement, entre 30 et 90 jours après l'achat). Une preuve d'achat peut être requise. Vérifiez auprès du détaillant pour connaître sa politique concernant les retours hors de la période définie pour les échanges.

La deuxième option est d'apporter ou d'envoyer le produit (transport payé d'avance) à un centre de réparation autorisé ou à un centre de service de Black & Decker pour faire réparer ou échanger le produit, à notre discrétion. Une preuve d'achat peut être requise. Les centres de réparation autorisés et appartenant à Black & Decker se trouvent sous la rubrique « Outils électriques » des pages jaunes de l'annuaire téléphonique.

Cette garantie ne s'applique pas aux accessoires. Cette garantie vous accorde des droits légaux spécifiques et vous pourriez avoir d'autres droits qui varient d'un État ou d'une province à l'autre. Si vous avez des questions, communiquez avec le directeur du centre de réparation Black & Decker le plus près de chez vous. Ce produit n'est pas destiné à un usage commercial.

Remplacement gratuit des étiquettes d'avertissement Si vos étiquettes d'avertissement sont illisibles ou manquantes, appelez au **1 800 544-6986** pour en obtenir une de remplacement.

Imported by / Importé par
Black & Decker Canada Inc.
100 Central Ave.
Brockville (Ontario) K6V 5W6

Voir 'Outils électriques'
- Pages Jaunes -
pour Service et ventes



ANTES DE DEVOLVER ESTE PRODUCTO POR CUALQUIER RAZÓN, POR FAVOR LLAME AL 1-800-544-6986

NORMAS DE SEGURIDAD: DEFINICIONES

⚠️ ADVERTENCIA: Lea y comprenda todas las instrucciones. El incumplimiento de todas y cada una de las instrucciones enumeradas debajo puede provocar descarga eléctrica, incendio o lesiones personales graves. Los símbolos que siguen se utilizan para ayudarlo a reconocer esta información.

⚠️ PELIGRO indica una situación de peligro inminente, que si no se evita, provocará la muerte o lesiones graves.

⚠️ ADVERTENCIA indica una situación de peligro potencial, que si no se evita, provocará la muerte o lesiones graves.

⚠️ PRECAUCIÓN indica una situación de peligro potencial, que si no se evita, provocará lesiones leves o moderadas.

PRECAUCIÓN utilizado sin el símbolo de alerta de seguridad indica una situación de peligro potencial, que si no se evita, puede provocar daños en la propiedad.

CONSERVE ESTAS INSTRUCCIONES

⚠️ ADVERTENCIA Lea y comprenda todas las instrucciones operativas y las advertencias antes de utilizar cualquier herramienta o equipo. Cuando se utilizan herramientas o equipos, siempre se deben respetar las precauciones de seguridad para reducir el riesgo de lesiones personales. La operación, el mantenimiento o la modificación incorrectos de herramientas o equipos pueden provocar lesiones graves y daños a la propiedad. Las herramientas y los equipos están diseñados para determinados usos. Black & Decker recomienda enfáticamente que **NO** se modifique este producto y que **NO** se utilice para ningún otro uso que aquel para el que fue diseñado.

NORMAS GENERALES DE SEGURIDAD

- **Lea y comprenda las etiquetas de la herramienta y el manual.** La falta de cumplimiento de las advertencias puede provocar la **MUERTE** o **LESIONES GRAVES**. (Fig.1)
- **El operador y toda otra persona que se encuentre en el área de trabajo DEBEN usar anteojos de seguridad con protección lateral.** Estos anteojos de seguridad deben cumplir con los requisitos ANSI Z87.1 (los anteojos aprobados tienen impreso o estampado "Z87"). (Fig. 2)
- **Mantenga los dedos ALEJADOS del disparador cuando no esté colocando elementos de fijación para evitar disparos accidentales.** Nunca transporte la herramienta con el dedo en el disparador. En el "modo accionamiento por contacto", la herramienta disparará un elemento de fijación si se la golpea.
- **La elección del método de disparo es importante.** Verifique las opciones de disparo en el manual. Consulte la sección "Uso de la herramienta" en este manual.

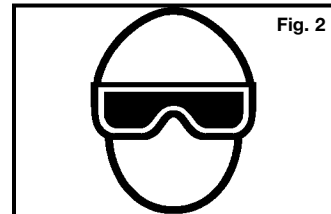
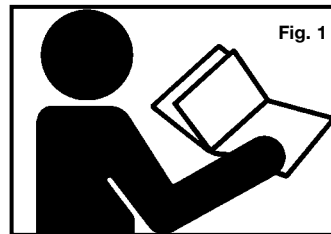

- **Nunca apunte la herramienta a usted mismo o a otras personas en el área de trabajo.** Si la herramienta se activa puede provocar lesiones graves o la muerte. (Fig. 3)
- **Nunca utilice oxígeno u otros gases envasados.** Se producirá una explosión. Nunca utilice gases combustibles o cualquier otro gas reactivo como fuente de energía para esta herramienta: se producirán una explosión y lesiones personales graves. (Fig. 4)
- **Utilice protección auditiva** para evitar la posible pérdida de audición. El equipo de protección auditiva debe cumplir los requisitos ANSI S3.19. (Fig. 5)
- **Utilice aire comprimido limpio,** seco y regulado de 4,8 a 8,3 bar (70 a 120 PSI). (Fig. 6)
- **No conecte la herramienta** a una presión que exceda potencialmente los 13,7 BAR (200 PSI).
- **Todos los componentes de la línea de aire (mangueras, conectores, filtros, reguladores, etc.)** deben estar indicados para una presión máxima de trabajo de al menos 10,3 BAR (150 PSI) o 150% de la presión máxima del sistema, la que resulte mayor.
- **Conecte la herramienta a la manguera** de suministro de aire con un acople que retire automáticamente toda la presión de la herramienta cuando se desconecta el acople. (Fig. 7)
- **Desconecte la herramienta de la manguera de suministro de aire** antes de realizarle mantenimiento a la herramienta, retirar un elemento de fijación atascado, dejar el área de trabajo, trasladar la herramienta a otra ubicación o entregarle la herramienta a otra persona. (Fig. 7)
- **Nunca utilice una herramienta que está perdiendo aire,** que tiene partes faltantes o dañadas, o que necesita reparación. Asegúrese de que todos los tornillos y las tapas estén bien ajustados. (Fig. 8)
- **Nunca utilice la herramienta si el seguro,** el disparador o los resortes no funcionan, faltan o están dañados. No modifique o retire el seguro, el disparador o los resortes. Inspeccione diariamente que los movimientos del disparador y del mecanismo de seguridad estén libres. (Fig. 8)

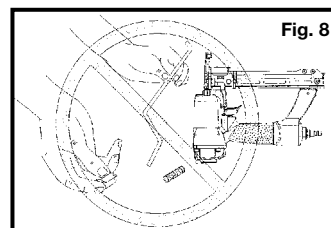
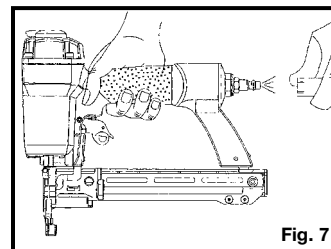
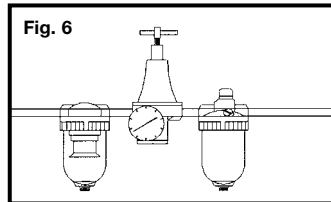
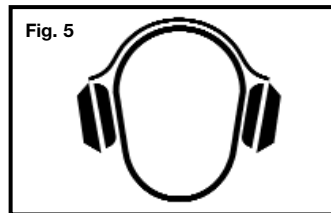
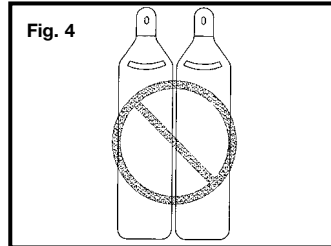
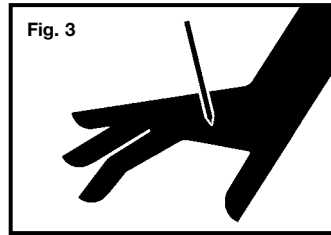

- No utilice la herramienta sin la etiqueta de advertencia de seguridad. Si la etiqueta falta, está dañada o ilegible, llame al **1-800-544-6986** para recibir un reemplazo. (Fig. 9)
- **Utilice únicamente piezas, elementos de fijación y accesorios** aprobados por Black y Decker.

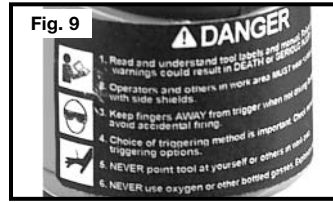

- **Conecte la herramienta al suministro de aire antes** de cargar los elementos de fijación, para evitar que un elemento de fijación se dispare durante la conexión. El mecanismo impulsor de la herramienta puede presentar ciclos cuando se conecta la herramienta al suministro de aire. (Fig. 10)

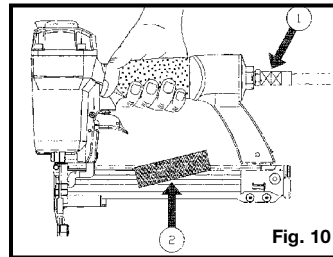

- **Siempre dé por sentado que la herramienta contiene elementos de fijación.** No juegue. Respete la herramienta como un elemento de trabajo. (Fig. 11)

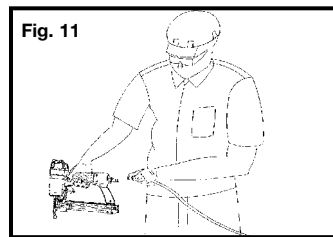

- **El operador y las personas que estén cerca deben utilizar cascos** para protegerse de posibles lesiones. (Fig. 12)

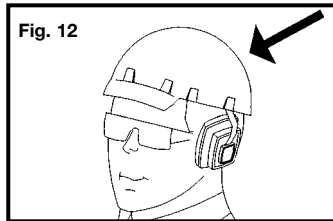

- **No cargue elementos de fijación** con el disparador o el seguro oprimidos para evitar disparar un elemento de fijación involuntariamente. (Fig. 13)

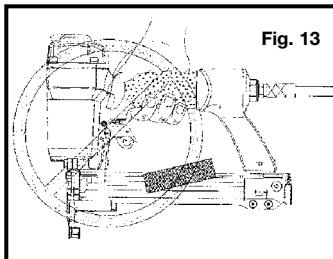

- **Quite el dedo del disparador** cuando no está colocando elementos de fijación. Nunca transporte la herramienta con el dedo en el disparador. En el "Modo accionamiento por contacto" la herramienta disparará un elemento de fijación si se golpea el seguro mientras el disparador está oprimido. (Fig. 14)

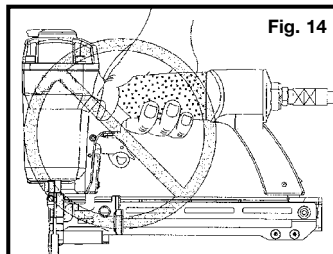

- **No se estire.** Manténgase correctamente parado y equilibrado en todo momento mientras utiliza o manipula la herramienta.
- **Dispare elementos de fijación solamente en la superficie de trabajo:** nunca en materiales que sean demasiado duros como para penetrarlos. (Fig. 15)
- **Agarre la herramienta con firmeza para mantener el control pero permitiendo que la herramienta retroceda de la superficie de trabajo cuando se clava el elemento de fijación.** En el "Modo accionamiento por contacto" si se permite que el elemento de seguridad vuelva a tomar contacto con la superficie de trabajo antes de que se suelte el disparador, se disparará un elemento de fijación innecesario.
- **No clave elementos de fijación sobre otros elementos de fijación,** o con la herramienta en un ángulo demasiado pronunciado: los elementos de fijación pueden rebotar y causar lesiones personales. (Fig. 15)
- **No clave elementos de fijación cerca de los bordes del trabajo.** El trabajo puede rajarse dejando que el elemento de fijación vuele libre o rebote provocando lesiones personales. (Fig.16)
- **PARA LAS HERRAMIENTAS QUE SE USAN EN MODO ACCCIONAMIENTO POR CONTACTO. No las utilice sobre andamios o escaleras o para tareas en las que el cambio de ubicación involucre el uso de andamios, escalones, escaleras y elementos similares.** No las utilice para tareas específicas como cerrar cajas o cajones de embalaje o para fijar sistemas de seguridad para el transporte en vehículos y furgonetas.
- **Mantenga alejados a espectadores, niños y visitantes lejos de la herramienta eléctrica o neumática en funcionamiento.** Las distracciones pueden provocar pérdida del control.
- **Asegúrese de que la manguera está libre de obstrucciones o dobleces.** Las mangueras enredadas o enmarañadas pueden provocar la pérdida del equilibrio o del punto de apoyo de los pies.
- **Mantenga siempre los dedos fuera del paso de los clavos en el depósito para evitar lesiones al soltar involuntariamente el impulsor.** (Fig. 18)

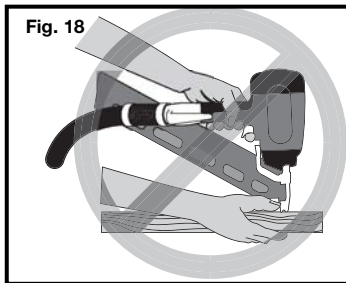
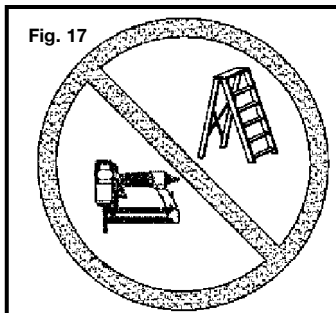
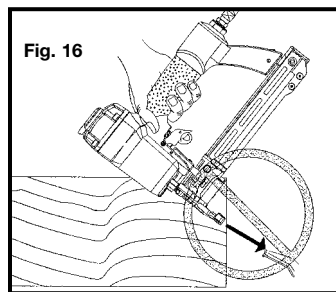
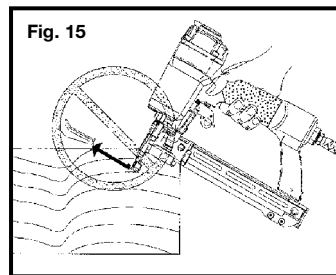

- **Consulte la sección Mantenimiento para obtener información detallada sobre el mantenimiento correcto de la herramienta.**
- **Opere siempre la herramienta en un área limpia e iluminada.** Asegúrese de que la superficie de trabajo está libre de cualquier residuo y tenga cuidado de no perder el equilibrio cuando trabaja en lugares altos, como techos.
- **No utilice la herramienta en presencia de polvo, gases o vapores inflamables.** La herramienta puede producir una chispa que le prenda fuego a los gases y provoque un incendio. Clavar un clavo sobre otro clavo también puede producir una chispa. (Fig. 19)
- **Conozca el espesor del material cuando utiliza la clavadora.** Un clavo que sobresale puede provocar una lesión.
- **Sepa que cuando se utiliza la herramienta a presiones del extremo superior del margen de operación, los clavos pueden atravesar completamente los materiales delgados o muy blandos.** Asegúrese de que la presión del compresor está fijada para que los clavos sean colocados en el material y no para que los clavos lo traspasen completamente. (Fig. 20)
- **No clave clavos a ciegas en paredes, pisos u otras áreas de trabajo.** Los elementos de fijación clavados en cables eléctricos con corriente, cañerías de agua u otros tipos de obstrucciones pueden provocar lesiones. (Fig. 21)
- **Permanezca alerta, controle lo que está haciendo y utilice el sentido común cuando emplee una herramienta eléctrica o neumática.** No utilice herramientas si está cansado o bajo el efecto de drogas, alcohol o medicamentos. Un momento de descuido mientras se opera una herramienta eléctrica o neumática podría provocar daños personales graves.

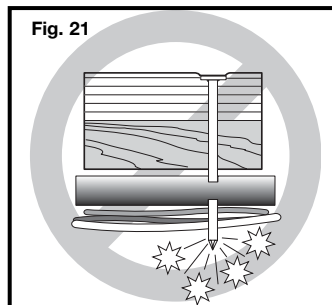
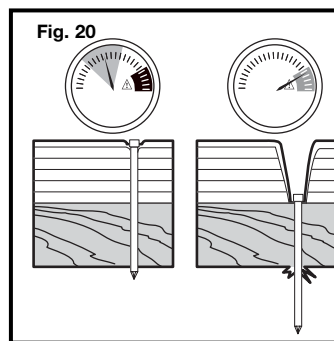
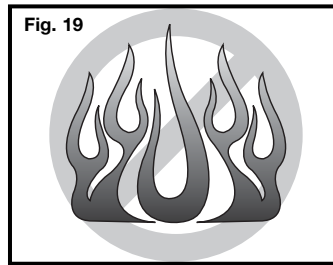

⚠ADVERTENCIA: El uso de este producto lo expondrá a productos químicos que el Estado de California reconoce que producen cáncer, defectos de nacimiento y otros daños reproductivos. **EVITE LA INHALACIÓN DE LOS VAPORES Y EL POLVO, Y LÁVESE LAS MANOS DESPUÉS DE SU USO.**

DESCRIPCIÓN DE LAS FUNCIONES

La engrapadora FSNS100 está diseñada para instalar grapas de corona angostas calibre 18 de varias longitudes, desde 9,5 mm (3/8") a 25 mm (1") en la fuente desde la parte superior.

FUENTE DE ENERGÍA

Esta herramienta está diseñada para funcionar mediante aire comprimido limpio y seco a presiones reguladas entre 4,8 y 8,3 BAR (70 y 120 PSI [libras por pulgada cuadrada]). El sistema preferido debería incluir un filtro, un regulador de presión y un engrasador automático ubicado tan cerca de la herramienta como sea posible, lo ideal sería dentro de los 4,6 m/15 pies.

Todo aire comprimido contiene humedad y otros contaminantes que son perjudiciales para los componentes internos de la herramienta. Un filtro en la tubería neumática retendrá la mayoría de estos contaminantes y prolongará significativamente la vida de la herramienta. Si no se dispone de un engrasador en línea: coloque cinco o seis gotas de aceite para herramienta neumática en la entrada de aire de la herramienta diariamente. La herramienta está equipada con un "conector rápido" macho de 0,63 cm (1/4"). La herramienta siempre debe estar conectada al suministro de aire mediante un acople que permita que salga toda la presión de la herramienta cuando se desconecta el acople.

PREPARACIÓN DE LA HERRAMIENTA

⚠ PRECAUCIÓN Mantenga la herramienta apuntando hacia una dirección segura mientras carga los clavos.

⚠ PRECAUCIÓN Nunca cargue clavos con el interruptor de contacto o el disparador activados.

1. Después de leer y comprender todo este manual, conecte la herramienta al suministro de aire. (Fig. 22)
2. Oprima el cerrojo y abra la cubierta deslizante del depósito. (Fig. 23)
3. Inserte una tira de elementos de fijación aprobados. (Fig. 24) Oriente los elementos de fijación con las puntas hacia abajo en el depósito.
4. Empuje la cubierta del depósito a la posición de cerrado. (Fig. 25)
5. Observe el indicador de baja existencia de elementos de fijación (A) Fig. 26 y vuelva a cargar según sea necesario.
6. Ajuste el deflector de dirección del escape (A) Fig. 27 para que los gases de escape o los residuos se alejen del operador. Tome el deflector y gírelo a la posición deseada para el uso actual.

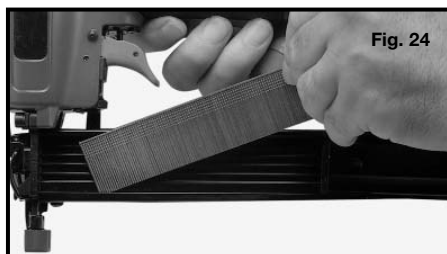
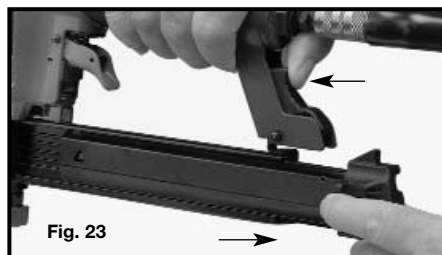

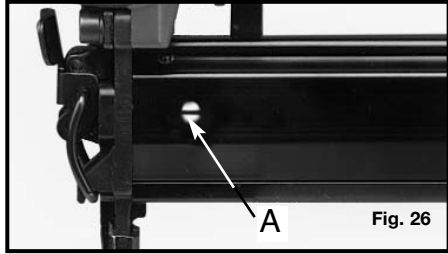

INSTRUCCIONES DE OPERACIÓN

USO DE LA HERRAMIENTA

Complete todos los pasos de PREPARACIÓN DE LA HERRAMIENTA antes de usar la herramienta.

Esta herramienta se despacha de fábrica con un disparador de “**accionamiento secuencial simple**”. Para disparar, sostenga la herramienta con firmeza para mantener el control, ubique la boca de la herramienta contra la superficie de trabajo para oprimir el seguro (S) Fig. 28, y oprima el disparador para disparar un clavo. Permita que la herramienta se repliegue de la superficie de trabajo cuando se clava el clavo. Este método de “**accionamiento secuencial simple**” brinda la ubicación más exacta del elemento de fijación.

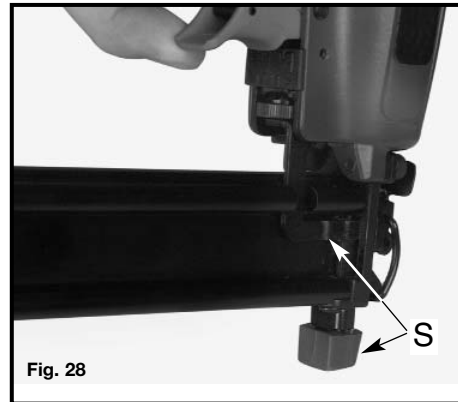

⚠ ADVERTENCIA Desconecte la herramienta del suministro de aire antes de realizar tareas de mantenimiento, retirar un elemento de fijación atascado, abandonar el área de trabajo, transportar la herramienta a otra ubicación o entregarle la herramienta a otra persona.

Limpie e inspeccione la herramienta diariamente. Controle cuidadosamente la correcta operación del disparador y del mecanismo de seguridad. **NO** utilice la herramienta a menos que tanto el disparador como el mecanismo de seguridad funcionen correctamente, o si la herramienta pierde aire o requiere cualquier otra reparación.

La profundidad a la que se clava un clavo se controla mediante la perilla de ajuste de profundidad (A) Fig. 29. La profundidad de penetración se ajusta en fábrica a un valor nominal. Realice un disparo de prueba y verifique la profundidad. Si se desea un cambio, gire la perilla de ajuste (A) Fig. 29. La perilla de ajuste tiene retenes cada cuarto de giro. Gire la perilla (A) Fig. 29 en el sentido de las agujas del reloj para aumentar la profundidad de penetración y gire la perilla en el sentido inverso a las agujas del reloj para disminuir la profundidad de penetración. Realice otro disparo de prueba y verifique la profundidad. Repita estos pasos tantas veces como sea necesario para obtener los resultados deseados. La cantidad de presión de aire requerida variará de acuerdo con el tamaño del elemento de fijación y el material sobre el que se clava. Experimente con el valor de la presión de aire para determinar el valor menor que realice correctamente el trabajo en curso. La presión de aire que exceda la requerida puede provocar desgaste prematuro o daños a la herramienta.

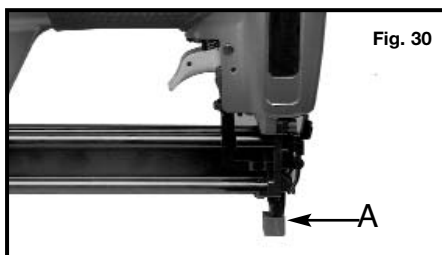
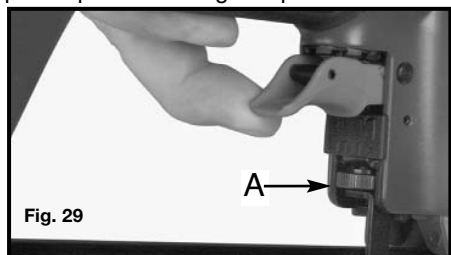

PROTECTOR DE GOMA DE LA BOCA

Se provee un protector de goma para la boca (A) Fig. 30 para reducir daños a la superficie de trabajo. El protector de goma se puede retirar y guardar dentro del cargador (B) Fig. 31 cuando no se lo necesita.

⚠ ADVERTENCIA Desconecte la herramienta del suministro de aire antes de retirar o volver a instalar el protector de goma.

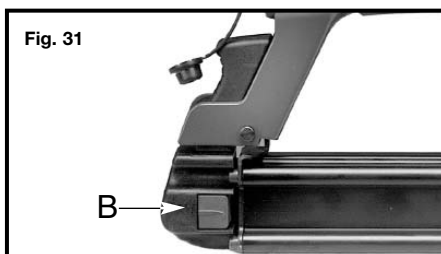

REMOCIÓN DE UN ELEMENTO DE FIJACIÓN ATASCADO

⚠ ADVERTENCIA Desconecte la herramienta del suministro de aire.

1. Abra el depósito y retire los elementos de fijación que quedan. (Fig. 32 y Fig. 33)

⚠ ADVERTENCIA Retire los elementos de fijación de la herramienta antes de abrir la placa guía de los elementos de fijación. Los elementos de fijación están bajo presión y pueden dispararse del depósito lo que podría provocar lesiones.

2. Abra el cerrojo de liberación rápida y la placa guía de los elementos de fijación. (Fig. 34)
3. Retire el elemento de fijación atascado. (Fig. 35)
4. Cierre la placa guía de los elementos de fijación, y el cerrojo de liberación rápida.

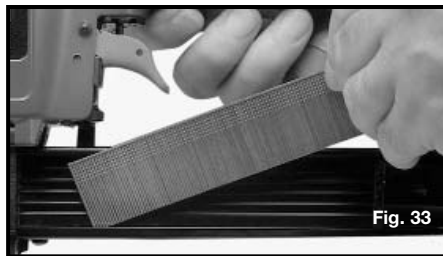

MANTENIMIENTO

LIMPIE E INSPECCIONE DIARIAMENTE

▲ ADVERTENCIA Desconecte la herramienta del suministro de aire antes de limpiar e inspeccionar. Subsane todos los problemas antes de volver a poner en uso la herramienta.

Limpie la herramienta con un paño e inspeccione si hay desgaste o daños. Use soluciones limpiadoras no inflamables para limpiar la parte exterior de la herramienta sólo de ser necesario. **NO EMPAPE** la herramienta con soluciones limpiadoras. Esas soluciones pueden provocar daños a las piezas internas. Inspeccione el disparador y el mecanismo de seguridad para asegurarse de que el sistema está completo y en buenas condiciones de funcionamiento: sin piezas flojas ni faltantes, sin piezas que se traben o se atasquen.

Mantenga ajustados todos los tornillos. Los tornillos flojos pueden provocar lesiones personales o daños a la herramienta.

Si la herramienta se utiliza sin un engrasador en línea: coloque cinco o seis gotas de aceite para herramienta neumática en la entrada de aire de la herramienta diariamente.

IMPORTANTE: Para asegurar la **SEGURIDAD** y la **CONFIABILIDAD** del producto, las reparaciones, el mantenimiento y los ajustes (los que no estén enumerados en este manual) se deben realizar en los centros de mantenimiento autorizados o en otras organizaciones de mantenimiento calificadas, utilizando siempre piezas de repuesto idénticas.

DETECCIÓN DE PROBLEMAS

▲ ADVERTENCIA Desconecte la herramienta del suministro de aire antes de realizar cualquier procedimiento de mantenimiento.

SÍNTOMA	PROBLEMAS	SOLUCIONES
1. Pérdida de aire cerca de la parte superior de la herramienta o en el área del disparador.	Tornillos flojos Juntas tóricas (O-rings) o sellos gastados o dañados.	Ajustar tornillos Servicio de reparaciones de B&D.
2. La herramienta no funciona o funciona con lentitud.	Suministro de aire inadecuado. Lubricación inadecuada. Juntas tóricas (O-rings) o sellos gastados o dañados.	Verificar el suministro de aire adecuado. Colocar 5 o 6 gotas de aceite en la entrada de aire. Servicio de reparaciones de B&D.
3. Pérdida de aire cerca de la parte inferior de la herramienta.	Tornillos flojos Juntas tóricas (O-rings) o amortiguador gastados o dañados.	Ajustar tornillos Servicio de reparaciones de B&D.
4. La herramienta se atasca con frecuencia.	Elementos de fijación incorrectos. Elementos de fijación dañados. Tornillos del cargador o de la boca flojos. El depósito está sucio. El impulsor está gastado o dañado.	Verificar si los elementos de fijación son aprobados y del tamaño correcto. Reemplazar con elementos de fijación en buen estado. Ajustar tornillos. Limpiar el depósito. Servicio B&D para mantenimiento del impulsor.
5. Otros		Comuníquese con un centro de servicios de Black & Decker.

ACCESORIOS

Los accesorios que se recomiendan para utilizar con su herramienta están disponibles en su comercio minorista local.

⚠ ADVERTENCIA El uso de accesorios no recomendados para utilizar con esta herramienta puede resultar peligroso.

INFORMACIÓN DE SERVICIO

Black & Decker ofrece una amplia red de puntos de servicio propios y autorizados en toda Norteamérica. Todos los Centros de servicio Black & Decker cuentan con personal altamente capacitado dispuesto a brindar a todos los clientes un servicio eficiente y confiable en la reparación de herramientas eléctricas.

Si necesita consejo técnico, reparaciones o piezas de repuesto originales de fábrica, póngase en contacto con el centro de servicios de Black & Decker más cercano a su domicilio. Para ubicar a su servicio local, consulte "Herramientas eléctricas" en la sección amarilla, o llame al: **(55) 5326-7100**

GARANTÍA COMPLETA DE DOS AÑOS PARA USO EN EL HOGAR

Black & Decker (U.S.) Inc. ofrece una garantía de dos años por cualquier defecto del material o de fabricación de este producto. El producto defectuoso se reparará o reemplazará sin costo alguno de dos maneras.

La primera opción, el reemplazo, es devolver el producto al comercio donde se lo adquirió (siempre y cuando se trate de un comercio participante).

Las devoluciones deben realizarse conforme a la política de devolución del comercio (generalmente, entre 30 y 90 días posteriores a la venta). Le pueden solicitar comprobante de compra. Consulte en el comercio acerca de la política especial sobre devoluciones una vez superado el plazo establecido.

La segunda opción es llevar o enviar el producto (con flete pago) a un Centro de servicio autorizado propio de Black & Decker para su reparación o reemplazo según nuestro criterio. Le pueden solicitar comprobante de compra. Los Centros de Servicio propios y autorizados de Black & Decker se enumeran bajo "Herramientas eléctricas (Tools-Electric)" en las páginas amarillas de la guía telefónica.

Esta garantía no se extiende a los accesorios. Esta garantía le concede derechos legales específicos, usted puede tener otros derechos que pueden variar según el estado y la provincia. Ante cualquier inquietud, comuníquese con el gerente del Centro de servicio de Black & Decker más cercano. Este producto no es para uso comercial.

Reemplazo gratuito de la etiqueta de advertencias: Si sus etiquetas de advertencia están ilegibles o faltan, llame al **(55) 5326-7100** para que se le reemplacen gratuitamente.

Para reparación y servicio de sus herramientas eléctricas, favor de dirigirse al Centro de Servicio más cercano:

CULIACAN, SIN

Av. Nicolás Bravo #1063 Sur
(667) 7 12 42 11
Col. Industrial Bravo

GUADALAJARA, JAL

Av. La Paz #1779
(33) 3825 6978
Col. Americana Sector Juarez

MEXICO, D.F.

Eje Central Lázaro Cardenas
No. 18
(55) 5588 9377
Local D, Col. Obrera

MERIDA, YUC

Calle 63 #459-A
(999) 928 5038
Col. Centro

MONTERREY, N.L.

Av. Francisco I. Madero
No.831
(81) 8375 2313
Col. Centro

PUEBLA, PUE

17 Norte #205
(222) 246 3714
Col. Centro

QUERETARO, QRO

Av. Madero 139 Pte.
(442) 214 1660
Col. Centro

SAN LUIS POTOSI, SLP

Av. Universidad 1525
(444) 814 2383
Col. San Luis

TORREON, COAH

Bld. Independencia, 96 Pte.
(871) 716 5265
Col. Centro

VERACRUZ, VER

Prolongación Díaz Mirón #4280
(229)921 7016
Col. Remes

VILLAHERMOSA, TAB

Constitución 516-A
(993) 312 5111
Col. Centro

PARA OTRAS LOCALIDADES LLAME AL: (55) 5326 7100

**Vea "Herramientas eléctricas (Tools-Electric)"
- Páginas amarillas -
para Servicio y ventas**



BLACK & DECKER S.A. DE C.V.
BOSQUES DE CIDROS ACCESO RADIATAS NO. 42
COL. BOSQUES DE LAS LOMAS.
05120 MÉXICO, D.F.
TEL. 55-5326-7100

